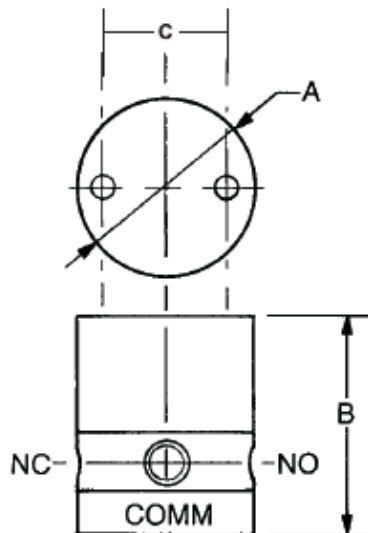

Características

- **Presión de fluido** : de 0 a 2bar.
- **Aplicaciones** : Medicina, salas blancas, etc.
- **Cuerpo** : PTFE
- **Fluidos** : Agresivos
- **Montaje** : cualquier posición.
- **Construcción** : membrana de separación

Codificación EV. medio separado

Función	DN	Kv	Conexión	Cuerpo	Juntas	Presión	Volt.	W	Código
2/2NC	2,4	2,1	1/4-28	PTFE	PTFE	0-2bar	12VDC	4,2W	360T011
2/2NC	2,4	2,1	1/4-28	PTFE	PTFE	0-2bar	24VDC	4,2W	360T012
2/2NA	2,4	2,1	1/4-28	PTFE	PTFE	0-2bar	12VDC	4,2W	360T021
2/2NA	2,4	2,1	1/4-28	PTFE	PTFE	0-2bar	24VDC	4,2W	360T022
3/2 UNIV.	2,4	2,1	1/4-28	PTFE	PTFE	0-2bar	12VDC	4,2W	360T031
3/2 UNIV.	2,4	2,1	1/4-28	PTFE	PTFE	0-2bar	24VDC	4,2W	360T032

Dimensiones EV. medio separado

A	B	C
31,8	45,2	22,5

Nota importante : Lasber, S.A. declina cualquier responsabilidad por imprecisiones en la información detallada en este catálogo.